

구성물

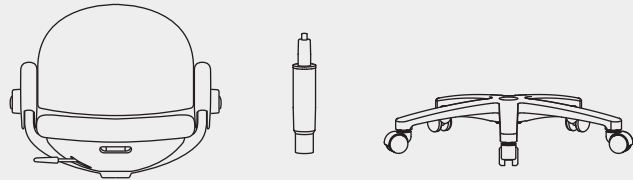

Ⓐ 바디

Ⓑ 중심봉

Ⓒ 베이스

옵션

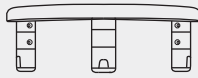

Ⓓ 발받침

1. 중심봉조립

바디(A)를 바닥에 그림과 같이 눕혀 놓고 중심봉(B)을 꽂아 줍니다.

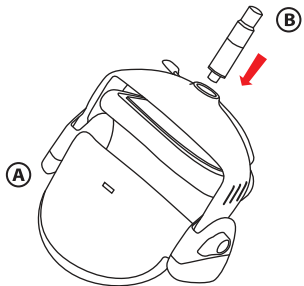

2. 베이스조립

중심봉(B) 위치에 맞추어 베이스(C)를 꽂아 줍니다.

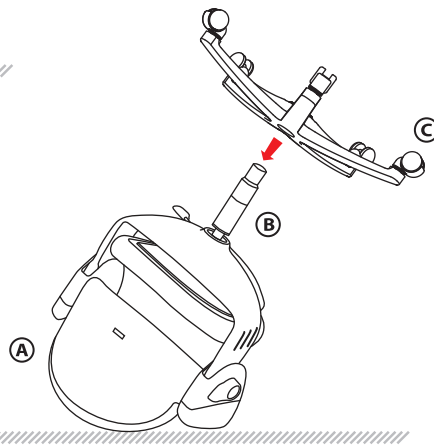

3. 단단히 끼우기

조립된 제품을 세워 의자에 앉아 눌러주어 바디(A), 중심봉(B)과 베이스(C)를 단단히 끼워지도록 합니다.

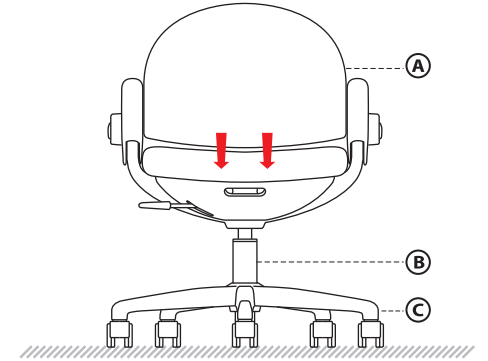

* 발받침 조립

※ 발받침사양 제품에만 해당됩니다.

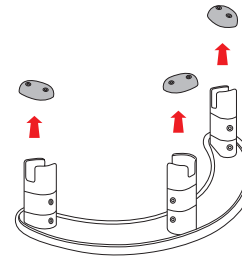

1. 발받침대 하부 연결캡을 제거합니다.

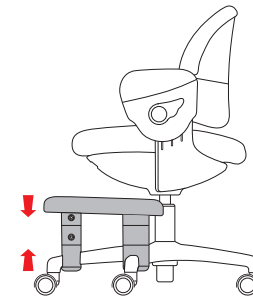

2. 발받침을 의자 베이스 뒷면에 맞추어 연결합니다. 제거한 캡을 다시 끼운 후 나사로 고정합니다.

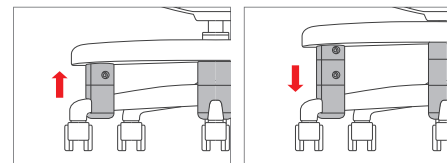

* 2단 조절형 발받침

발받침은 블록의 나사를 제거해 탈부착하여 높이를 조절할 수 있습니다.