

## 1 온열시트 작동 방법 ■ 온열 시트 사양만 해당

- ① 좌판 좌측에 있는 온열시트 모듈에 보조배터리를 연결합니다.
  - ② 보조배터리의 전원을 켜 후, 온열시트 모듈의 전원 버튼을 눌러줍니다.
- [단계 조절] - 3단(중온): 전원 버튼 1번 누르기  
 - 2단(저온): 전원 버튼 2번 누르기  
 - 1단(미온): 전원 버튼 3번 누르기  
 - 전원 OFF: 1단 상태에서 전원버튼 1번 누르기

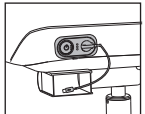

## 2 의자 높이 조절

의자를 높이려 할 때는 상체를 일으켜 의자에 무게를 가하지 않은 상태에서 오른쪽 하부의 레버를 위로 올려 적당한 높이에서 놓습니다.

의자를 낮출 때에는 좌판의 중심에 앉아 무게를 가한 상태에서 오른쪽 하부의 레버를 위로 올려 적당한 높이에서 놓습니다.

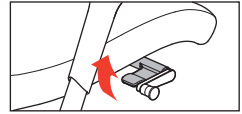

## 3 잠금 / 해제 장치

손잡이를 아래쪽으로 내리면 잠금상태가 되어 의자의 움직임이 없어지며, 움직이게 하려면 손잡이를 위로 들고 등판에 반동을 주면 자동으로 풀리게 됩니다.

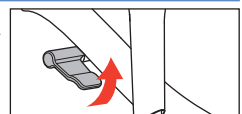

## 4 틸팅 강도 조절

손잡이를 바깥으로 뽑아 시계방향으로 돌리면 틸팅 강도가 강해지고, 반시계방향으로 돌리면 틸팅 강도가 약해집니다.

조절 후에는 손잡이를 다시 안쪽으로 밀어 넣어 주십시오.

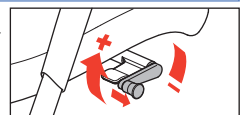

## FRONT

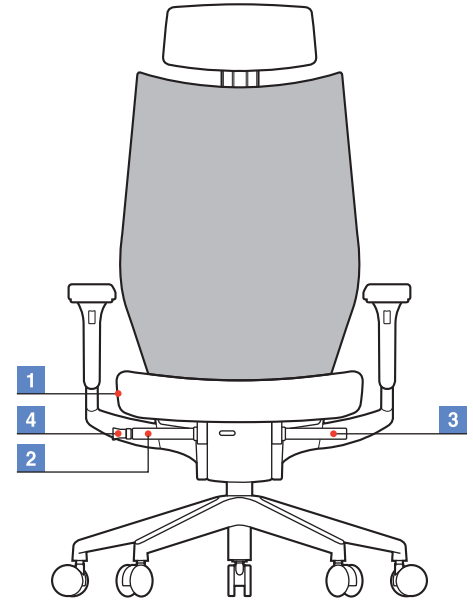

## SIDE

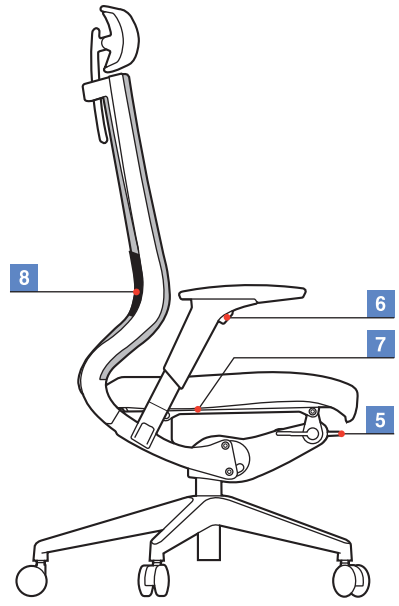

## 5 리미티드 틸팅

틸팅 각도를 자유로이 조절할 수 있도록 하는 장치(3단계)로 리미트 레버를 아래로 내리면 틸팅 각도가 작아집니다.

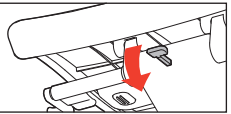

## 6 팔걸이 높낮이 및 각도 조절

**팔걸이 높이**  
 높이를 조절은 좌우 암패드 앞쪽 하단에 위치한 버튼을 누른 상태로 원하는 높이로 맞추면 됩니다.

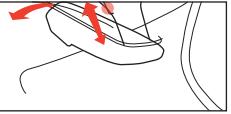

**팔걸이 각도**  
 암패드를 잡고 상하, 좌우 방향으로 조작하면 됩니다.

## 7 좌판 전후 조절

좌판 우측 하단에 있는 버튼을 누른 상태로 좌판을 앞으로 잡아당기면 좌판의 깊이를 조절할 수 있습니다. (좌판을 전후로 조절할 경우 반드시 일어선 상태로 조작해야 합니다.)

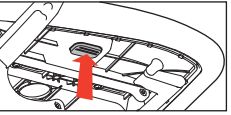

## 8 허리받침 높이 조절 ■ 림버 조절 사양만 해당

앞은 자세에서 뒤쪽 림버를 양손으로 잡고 림버의 높이를 적당한 위치로 조절하면 됩니다.

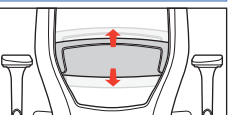

# 품질 보증서

## ■ 제품 보증서

제 품 명		구 입 처	
모 델 명		구 입 일	

1. 본 제품은 엄격한 품질관리 및 검사 과정을 거쳐 만든 제품입니다.
2. 본 제품 구입 후 1년 이내 이상 발생 시 무상 A/S를 받을 수 있습니다.(PC방, 관공서 예외)
3. A/S를 원하실 때에는 본 보증서를 제시하여 주십시오.
4. 본 제품의 보상기준은 재정경제부 소비자 피해 보상 규정에 의한 것입니다.

소비자 피해보상 기준 안내		보증 기간 이내	보증 기간 이후
구입 후 10일 이내에 정상적인 사용 상태에서 발생한 성능, 기능상의 하자로 중요한 수리 시		제품 수리 또는 구입가 환불	
일상적인 사용 상태에서의 하자 발생	일반 하자 발생 시	무상 수리	유상 수리
	반복하여 3회 동일 하자 발생 시	제품 교환 또는 구입가 환불	유상 수리
	부품 미보유로 수리 불가능한 하자 발생 시	제품 교환 또는 구입가 환불	정액 감가 상각한 금액의 10% 환불
고의 과실에 의한 하자 발생	수리 가능한 하자 발생 시	유상 수리	유상 수리
	과다 파손으로 인한 수리 불가능 시	제품 판매가 징수 후 제품 교환	

**주파트라** WEBSITE : [www.patrakorea.com](http://www.patrakorea.com)

우) 15433 경기도 안산시 단원구 산단로 23(원시동)  
 Email : [sales@patrainc.com](mailto:sales@patrainc.com) 고객센터 : 1899-2609

# 경 고 warning



- 의자에 올라가면 바퀴의 구름에 의해 상해를 입을 수 있습니다.
- 의자의 가장자리 부분에 앉으면 전복되어 상해를 입을 수 있습니다.
- 의자의 본래의 목적 이외로 사용하지 마십시오.
- 113kg 이상의 사람은 사용에 주의하시기 바랍니다.
- 좌판이나 등판에 걸터 앉으면 전복되어 상해를 입을 수 있습니다.
- 팔걸이에 걸터 앉으면 의자가 미끄러져 상해를 입을 수 있습니다.
- 사람이 앉아 있을 때 다른 사람이 등판을 누르지 마십시오.
- 사람이 의자 아래로 들어간 상태에서 앉지 마십시오.
- 사람이 앉아 있을 경우에는 의자를 회전시키면 상해를 입을 수 있습니다.
- 의자에 2인 이상이 사용하지 마십시오.
- 신발을 벗고 사용 할 경우 바퀴에 발가락이 끼지 않도록 주의하십시오.
- 의자에 뒤로 앉으면 전복되어 상해를 입을 수 있습니다.
- 의자 동작 부위에 손가락을 넣지 마십시오.
- 의자 틈새에 손가락을 넣지 마십시오.
- 의자 등판을 최대 뒤로 밀어 놓고 책상 또는 다른 물체에 다리를 올려 놓고 사용하지 마십시오.
- 의자에 앉을 땀 몸을 앞으로 또는 좌우로 무리하게 기울이지 마십시오.
- 의자의 펼침대에 걸터 앉으면 부러져서 다칠 수 있습니다.
- 다리를 좌판에 올린 상태에서 회전을 하면 전복되어 상해를 입을 수 있습니다.
- 서 있는 상태에서 의자에 손이나 몸으로 기대면 바퀴의 구름에 의해 상해를 입을 수 있습니다.
- 의자를 여러개 모아놓고 위에서 건너다니지 마십시오.
- 의자의 다리 안쪽에 양다리를 끼우고 몸을 앞으로 숙이면 전복될 수 있습니다.
- 사용법을 충분히 숙지한 후, 사용바랍니다.
- 위의 경고를 무시한 상태에서의 위험에 대해서는 책임지지 않습니다.

## ■ A/S 현황

서비스 일시	서비스 내역	확 인	서비스 일시	서비스 내역	확 인

# FORTIS

CFOxx series



patra